

# Інструкція Vstarcam CB75

4G

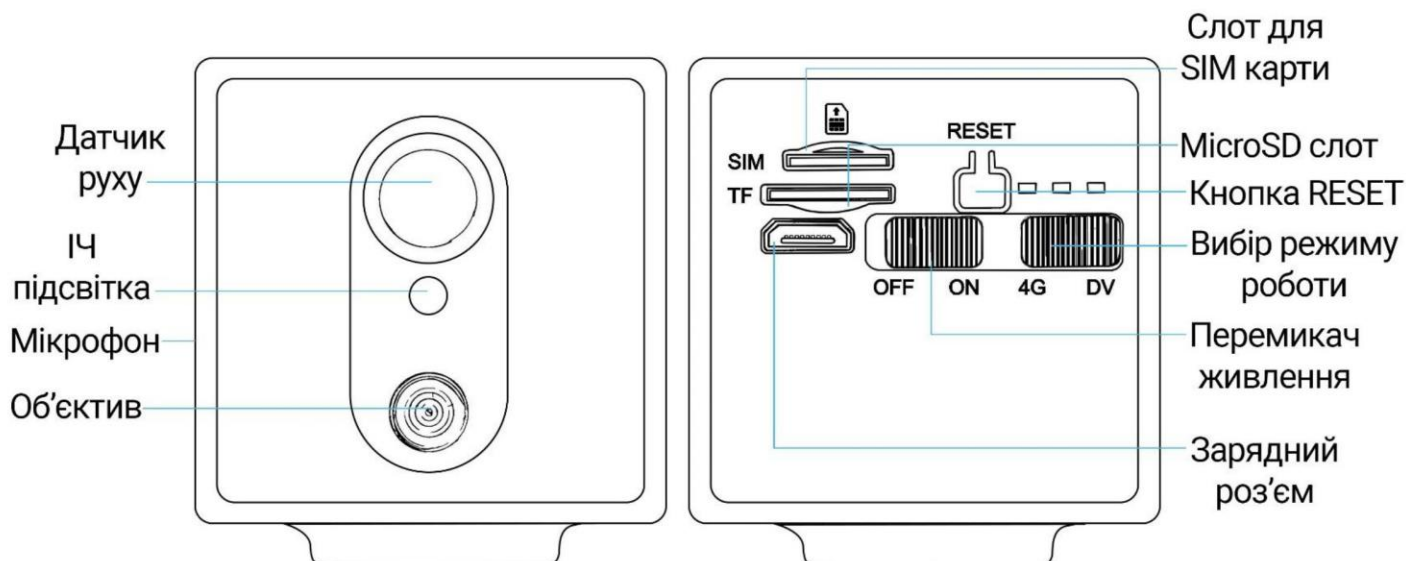

# Конструкція камери



## Статуси LED індикатора

**Жовте світло:** постійне світіння під час заряджання, після повної зарядки автоматично вимикається.

**Блакитне світло:** Повільне миготіння – очікування на 4G підключення; Швидке миготіння – в процесі синхронізації; Постійне світіння – успішне підключення до мережі 4G.

**Зелене світло:** Повільне миготіння – процес запису; Швидке миготіння – відсутня карта пам'яті в пристрої.

**Скидання налаштувань:** зелений та синій колір поперемінно вмикається та звучить сигнал про скидання.

**Низький рівень заряду:** зелений та синій колір мигають одночасно.

## Скидання налаштувань (RESET)

Увімкніть камеру перевівши перемикач живлення в положення «ON», після чого натисніть та утримуйте кнопку RESET протягом 5 секунд. При успішному скиданні індикатор повинен почати мигати синім та зеленим кольором, а також прозвучати сповіщення про скидання налаштувань камери.

# Підключення камери до смартфона

## Підготовка камери

- Переведіть кнопку живлення в положення «ON» для увімкнення камери та переведення в робочий режим.
- Виконайте скидання налаштувань натиснувши кнопку RESET.
- Переведіть кнопку вибору режиму в положення «4G».
- Встановіть у відповідний слот SIM-карту з наявним доступом до Інтернету.

## Завантаження та реєстрація в додатку

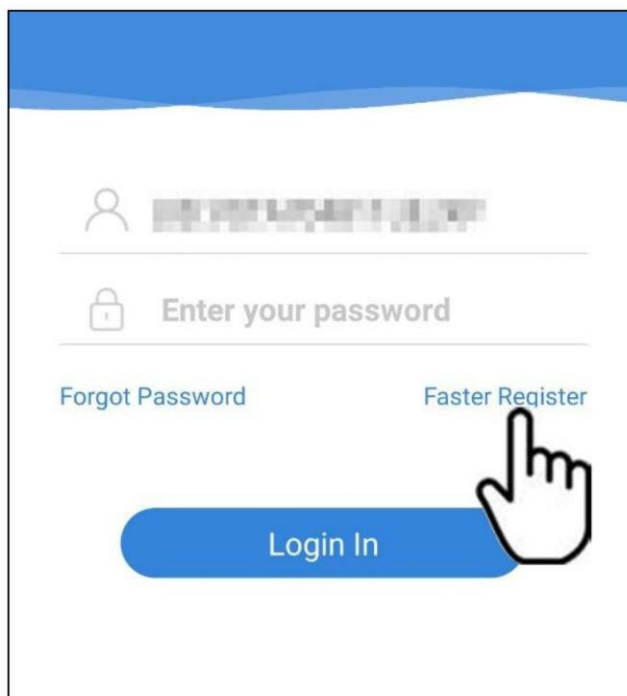

Відскануйте QR-код на смартфоні, або самостійно скачайте програму «Fowl» з Google Play чи App Store.

Якщо у Вас ще немає облікового запису в цьому додатку, виберіть пункт «Реєстрація» та, використовуючи номер Вашого телефону або електронну пошту, дотримуйтесь подальших інструкцій для завершення реєстрації.

# Додавання пристрою в додатку

## Робота в 4G режимі

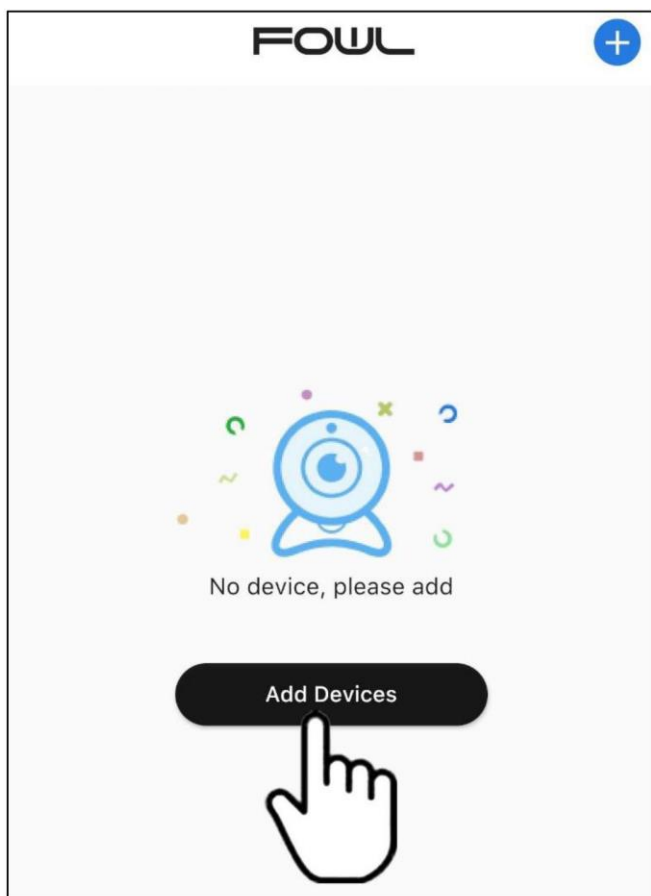

1.

В головному меню натисніть «Додати пристрій», або на знак «+» в правому верхньому куті.

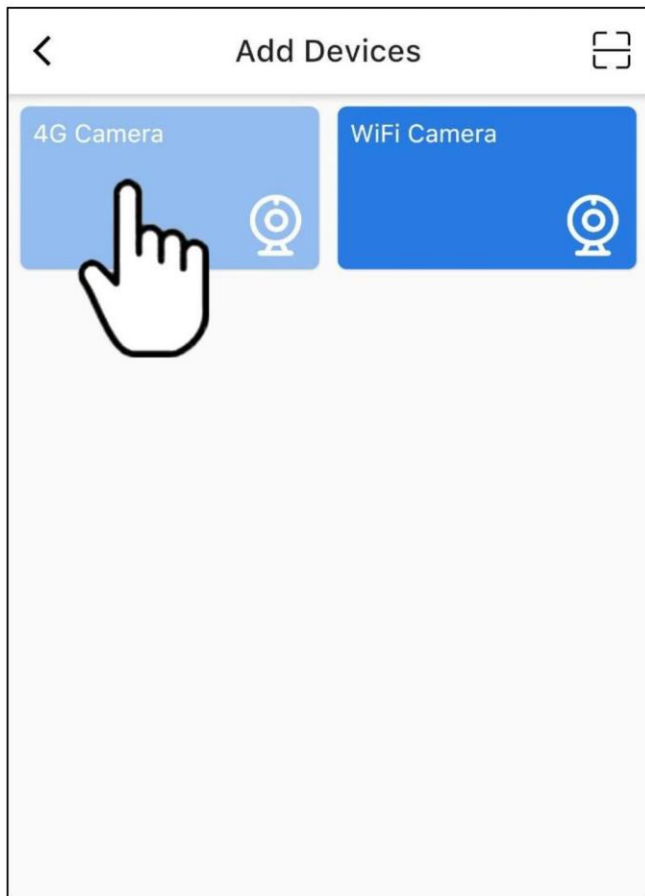

2.

У відкритому вікні оберіть пункт «4G Камера», щоб додати камеру.

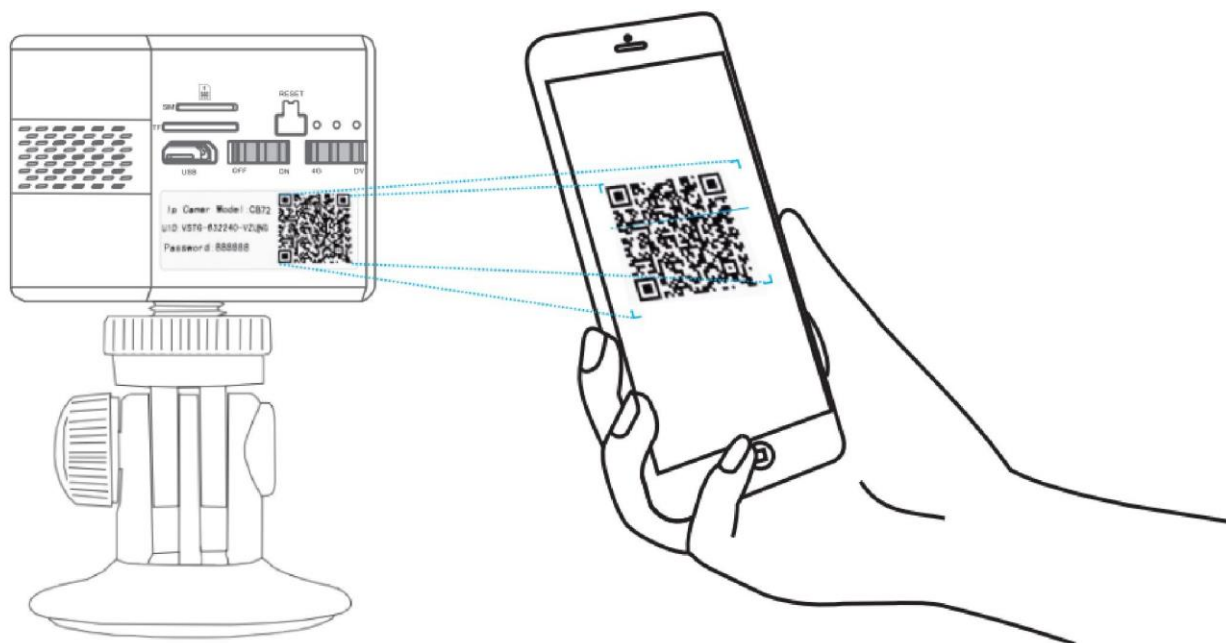

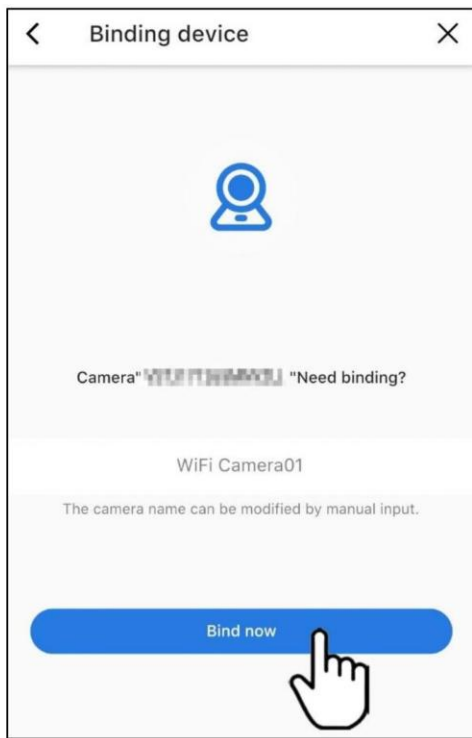

### 3.

Відскануйте в додатку QR-код, який розміщений на корпусі камери. Коли камера успішно з'єдналась зі смартфоном, натисніть в додатку кнопку «Зв'язати зараз» («Bind now»).

### Робота в DV режимі

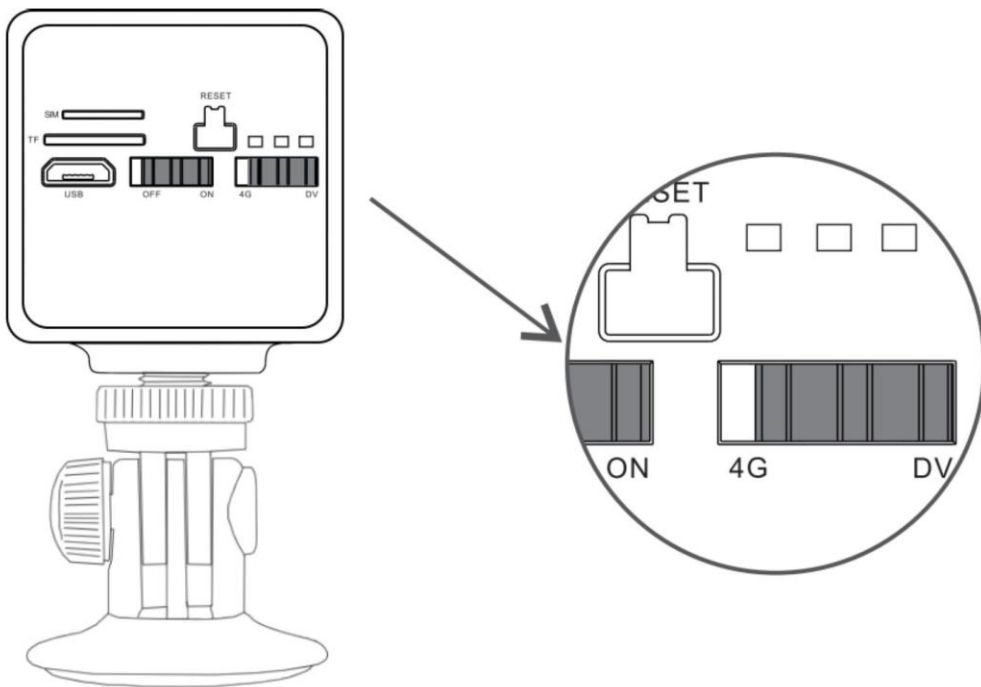

Переведіть кнопку живлення в положення «ON» для увімкнення камери. Кнопку вибору режиму переведіть в положення «DV». Встановіть у відповідний слот карту пам'яті MicroSD.

DV режим потрібен для постійного запису та зберігання файлів на карті пам'яті. Щоб переглянути матеріал з носія, потрібно перейти в 4G режим та в додатку відкрити пункт «TF карта» де доступні усі відео. Також можна вийняти зовнішній носій та підключити його до комп'ютера окремо від камери та переглянути файли на ПК.

# Спільний доступ

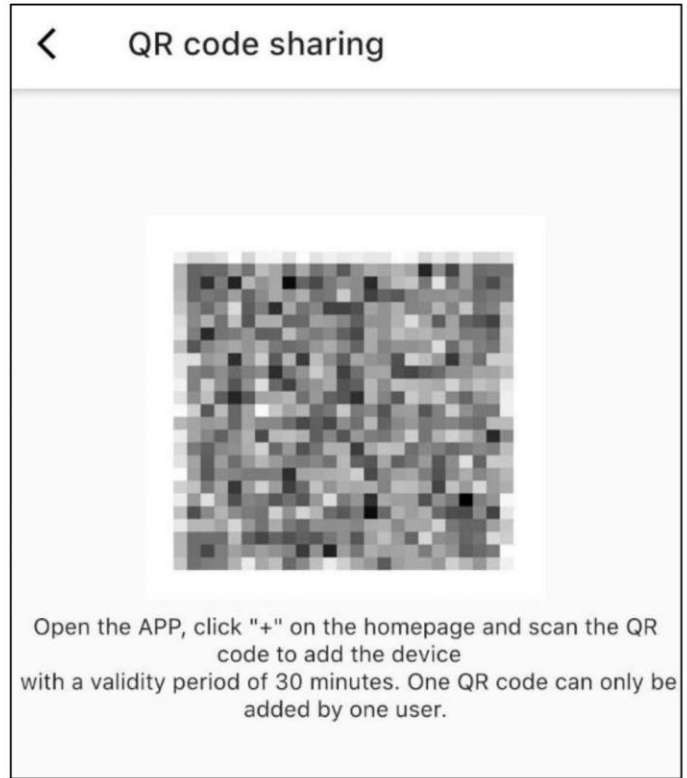
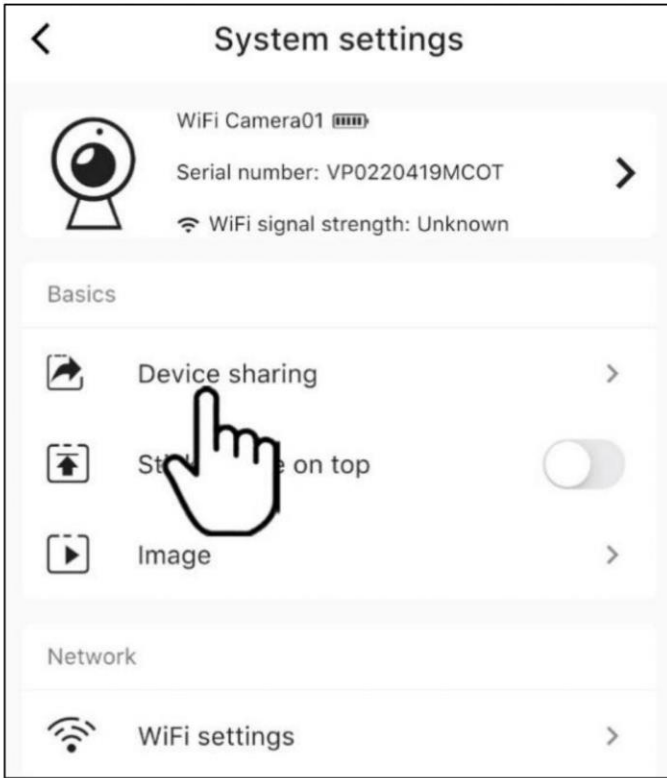

Увійдіть в налаштування камери в додатку натиснувши на шестерню. Оберіть пункт «Спільний доступ» («Device sharing»). На екрані відобразиться створений QR-код, який потрібно відсканувати користувачам, яким ви хочете надати права користування даним пристроєм. Для цього вони повинні зайти в додаток «Fowl» та натиснути «+», або «Додати пристрій» та просканувати код. QR-код дійсний 30 хвилин та за одним кодом може увійти лише один користувач.